

PROLOGIX

інструкція з експлуатації



МОНИТОР GM2724CQP

ISO 9001:2015, IDT



HDMI® The Adopted Trademarks: HDMI, HDMI High-Definition Multimedia Interface, and the HDMI Logo are trademarks or registered trademarks of HDMI Licensing Administrator, Inc. in the United States and other countries.
HIGH-DEFINITION MULTIMEDIA INTERFACE

ЗМІСТ

1. ПОПЕРЕДЖЕННЯ / ЗАСТЕРЕЖЕННЯ	стр. 3
Попередження	стр. 3
Застереження	стр. 3
2. ОСНОВНІ ПРАВИЛА З ТЕХНІКИ БЕЗПЕКИ	стр. 4
3. ІНСТРУКЦІЇ З ЕКСПЛУАТАЦІЇ	стр. 5
Комплектація та допоміжне обладнання	стр. 5
Параметри живлення	стр. 5
Індикатор живлення	стр. 5
Функції клавіш	стр. 6
Підключення	стр. 6
Екранне меню (OSD)	стр. 7
ТЕХНІЧНІ ХАРАКТЕРИСТИКИ	стр. 9
ПОЛІТИКА БИТИХ ПІКСЕЛІВ	стр. 10

1. ПОПЕРЕДЖЕННЯ / ЗАСТЕРЕЖЕННЯ



УВАГА!
РИЗИК УРАЖЕННЯ ЕЛЕКТРИЧНИМ СТРУМОМ НЕ ВІДКРИВАЙТЕ КОРПУС ПРИБОРУ ТА ЗАДНЮ ПАНЕЛЬ ПРИБОРУ.

НЕ НАМАГАЙТЕСЯ САМОСТІЙНО РЕМОНТУВАТИ ПРИБОР. У РАЗІ ПОШКОДЖЕННЯ ЧИ ПОЛОМКИ ПРИБОРУ ЗВЕРНІТЬСЯ ДО АВТОРИЗОВАНОГО СЕРВІСНОГО ЦЕНТРУ.



Знак блискавки у рівносторонньому трикутнику призначений для попередження користувача про наявність неізольованої небезпечної напруги в корпусі виробу, якої достатньо для спричинення ризику ураження електричним струмом користувача у разі неналежної експлуатації виробу.

Знак оклику у рівносторонньому трикутнику призначений для попередження користувача про наявність необхідності звернути особливу увагу на важливі інструкції з експлуатації та технічного обслуговування приладу, що позначені біля нього.

ПОПЕРЕДЖЕННЯ

Для запобігання можливості виникнення пожежі або ураження електричним струмом, не піддавайте даний пристрій дії дощу або дії вологи. Не протирайте монітор жорсткими ганчірками, не розміщуйте важкі та гострі предмети та намагайтеся не торкатись руками рідкокристалічного екрана, оскільки це може спричинити виникнення подряпин або його пошкодження.

Внесення змін або модифікацій до цього приладу, що заздалегідь не були чітко та ясно схвалені стороною-виробником, відповідальним за дотримання цих нормативних вимог, заборонено.

ЗАСТЕРЕЖЕННЯ

Прослуховування музики чи іншого контенту у навушниках на високому рівні гучності може призвести до погіршення, або навіть втрати слуху.

2. ОСНОВНІ ПРАВИЛА З ТЕХНІКИ БЕЗПЕКИ

ОСНОВНІ ПРАВИЛА З ТЕХНІКИ БЕЗПЕКИ

1. Перед використанням ознайомтесь з інструкцією.
2. Зберігайте інструкцію після прочитання.
3. Зверніть увагу на всі застереження.
4. Виконуйте всі інструкції.
5. Тримайте монітор подалі від води.
6. Чистіть лише сухою та м'якою тканиною.
7. Не блокуйте вентиляційні отвори. Встановіть відповідно до інструкцій виробника
8. Не встановлюйте поблизу будь-яких джерел тепла, таких як радіатори, обігрівачі, печі або будь-які інші пристрої (включно з підсилювачами), які виробляють тепло.
9. Негайно витягніть штепсельну вилку з адаптера/розетки, якщо під час підключення та увімкнення монітора ви чуєте нетиповий, сторонній звук або відчуваєте неприємний запах або якщо монітор не має зображення, після чого обов'язково зверніться до служби підтримки або технічного центру.
10. Захищайте шнур живлення від наступання або зажимлення, особливо біля штекерів, розеток і в місці виходу з пристрою.
11. Використовуйте лише насадки/аксесуари, рекомендовані виробником.
12. Не розміщуйте монітор на нестійких поверхнях. Використовуйте лише з підставкою, штативом, кронштейном або столом, указаними виробником.



13. Відключайте цей продукт від мережі під час грози або якщо він не використовується протягом тривалого часу.
14. Негайно витягніть штепсельну вилку з адаптера/розетки, якщо під час підключення та увімкнення монітора ви чуєте нетиповий, сторонній звук або відчуваєте неприємний запах або якщо монітор не має зображення, після чого обов'язково зверніться до служби підтримки або технічного центру.
15. Не піддавайте цей прилад дії рідини, бризок води та не розміщуйте на приладі об'єкти, наповнені рідиною.

3. ІНСТРУКЦІЇ З ЕКСПЛУАТАЦІЇ

КОМПЛЕКТАЦІЯ ТА ДОПОМІЖНЕ ОБЛАДНАННЯ

Перед збиранням та установкою перевірте наявність усіх комплектуючих.

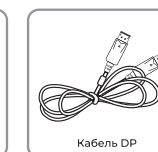
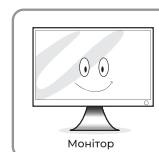

ПАРАМЕТРИ ЖИВЛЕННЯ

AC 100 - 240V ~ 50 / 60 Hz 1.1A

DC 12V === 3A, 4A, 5A

Перевірте технічні параметри, вказані на етикетці.

ІНДИКАТОР ЖИВЛЕННЯ

Індикатор	Режим
Не світиться	Пристрій вимкнено
Зелене світло	Робочий режим
Зелене світло блимає	Немає вхідного сигналу

ОПИС КНОПОК УПРАВЛІННЯ ПРИСТРОЄМ

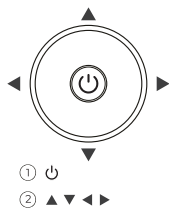

Перемикач 5в1	
Кнопка	Функція
① Кнопка ОК	a. Натисніть та утримуйте кнопку «ОК» протягом 6 секунд, щоб увімкнути/вимкнути пристрій. b. Коли дисплей увімкнено, натисніть «ОК», щоб викликати головне меню. c. За допомогою «кнопки-стрілки», оберіть необхідний параметр для налаштування - за допомогою кнопок вгору та вниз у головному меню. Обравши потрібний параметр, натисніть «ОК» для початку регулювання. Натисніть «ОК» ще раз, щоб зберегти налаштування та повернутися у попереднє меню.
② Кнопка стрілка	Натисніть «ОК», та перемищайтесь вгору, вниз, ліво та вправо, щоб керувати фокусом, що рухається вгору, вниз, ліво та вправо. На панелі керування ліва та права клавіші відповідають функціям зменшення та збільшення відповідно.
Кнопка швидкого доступу	a. Кнопка праворуч від «ОК»: натисніть, щоб викликати контекстне меню вибору джерела сигналу оберіть джерело сигналу курсором та натисніть «ОК». b. Кнопка ліворуч від «ОК»: натисніть, щоб викликати контекстне меню режиму відображення, оберіть режим відображення курсором та натисніть кнопку «ОК». c. Кнопка вгору від «ОК»: натисніть, щоб викликати ярлик таймера Gameplus. Виберіть бажаний час та натисніть ОК. Щоб вийти, натисніть кнопку вгору від «ОК» знов. d. Кнопка вниз від «ОК»: натисніть, щоб викликати ярлик прицілу Gameplus. Виберіть бажаний дизайн прицілу та натисніть ОК. Щоб вийти, натисніть кнопку вгору від «ОК» знов.

ПІДКЛЮЧЕННЯ

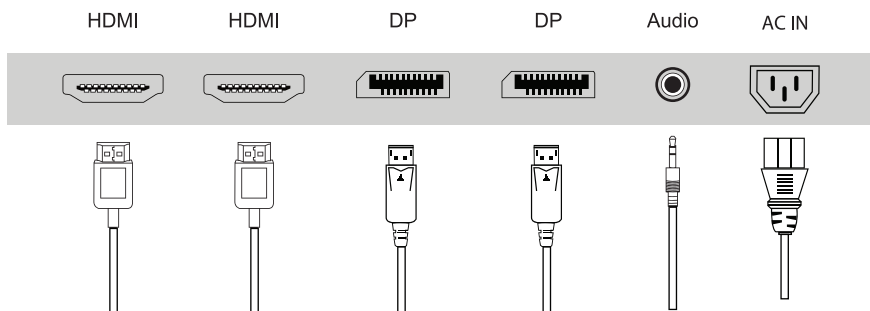

Підключіть шнур живлення монітора до AC IN порт на задній панелі монітора.
 Підключіть шнур живлення монітора до найближчої розетки.
 Використовуйте підключення, яке підходить для вашого комп'ютера - HDMI/ DP.

ЕКРАННЕ МЕНЮ (OSD)

ЗОБРАЖЕННЯ

1. ЯСКРАВІСТЬ – Регулює яскравість зображення.
2. КОНТРАСТ – Регулює рівень контрасту.
3. DCR- Регулює функцію динамічного контрасту.
4. ЕКО – Цей параметр дозволяє вибрати режими відображення: Стандарт, Фото, Відео, ГРА,FPS, RTS, sRGB.

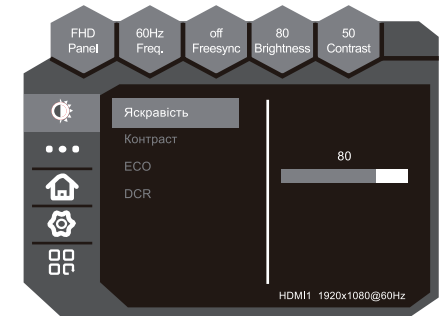

КОЛІР

Ця функція регулює температуру кольору.

1. Колір – ця функція дозволяє вибрати один з параметрів температури кольору
 - a. Стандарт
 - b. Теплий
 - c. Холодний
 - d. Користувач
2. Червоний – цей параметр регулює інтенсивність відображення червоного кольору.
3. Зелений – цей параметр регулює інтенсивність відображення зеленого кольору.
4. Синій – цей параметр регулює інтенсивність відображення синього кольору.

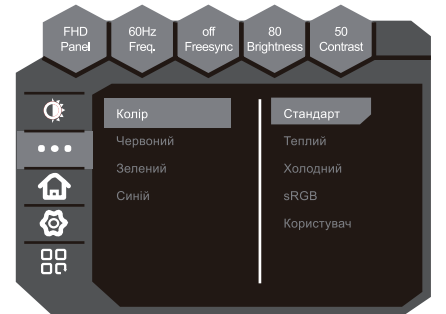

НАЛАШТУВАННЯ OSD МЕНЮ

Цей розділ дозволяє змінювати мову та регулювати положення екранного меню.

1. Вибір мови – цей параметр дозволяє обрати мову меню.
2. OSD Г-позиція – Регулює горизонтальне положення OSD меню.
3. OSD В-позиція – Регулює вертикальне положення OSD меню.
4. OSD прозорість – Регулює прозорість OSD меню.
5. OSD Час вимк. – Регулює тривалість вимикання OSD меню.



ЕКРАННЕ МЕНЮ (OSD)

НАЛАШТУВАННЯ

Ця функція дозволяє вибрати джерело сигналу та скинути всі значення налаштувань до заводських.

1. ДЖЕРЕЛО ВХОДУ

- a. HDMI – Встановлює порт HDMI як джерело відеосигналу монітора.
- b. DP – Встановлює порт DP (Display Port) як джерело відеосигналу монітора.
2. БЕЗ ЗВУКУ – цей параметр вимикає звук.
3. ГУЧНІСТЬ – Цей параметр регулює гучність.
4. СКИНУТИ – Цей параметр скидає всі значення OSD меню до заводських параметрів.



РІЗНЕ

Ця функція містить деякі нові функції.

1. Співвідношення сторін

- a. Широкий – Встановить параметр: Широкий екран.
- b. 4:3 – Встановить параметр: 4:3.
- c. 1:1 – Встановить параметр: 1:1.
- d. Авто – Встановить параметр: Авто.

2. LOW blue Light

- a. off – Вимкнути Low Blue Light.
- b. Низький – Low Blue Light: низький
- c. Середній –Low Blue Light: середній.
- d. Високий – Low Blue Light: високий
- e. Макс.високий – Low Blue Light: Макс.високий.

3. Час відповіді

- a. Увімк – відкрити Час відповіді.
- b. Вимк – закрити Час відповіді.

4. FreeSync -Ця опція підтримує динамічну частоту оновлення, спрямовану на зменшення розривів екрана.

5. HDR- Це параметр вмикає і вимикає режим HDR на моніторі.

6. MPRT – коли частота оновлення досягає 85 Гц, можна ввімкнути MPRT.

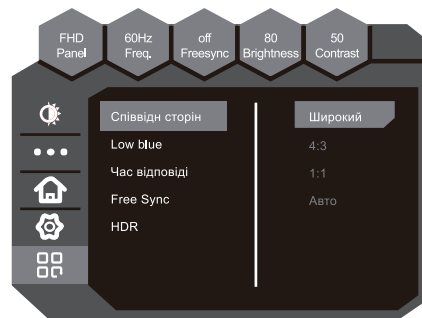

ТЕХНІЧНІ ХАРАКТЕРИСТИКИ

Модель	GM2724CQP
Діагональ	27"
Тип матриці	VA
Безрамковий дисплей	Так
Кількість кольорів, млн	16.7M
Співвідношення сторін	16:9
Роздільна здатність	2560x1440
Яскравість, cd/m2	300
Контрастність	4000:1
Частота оновлення, Гц	165
Швидкість відгуку, ms	1ms
Кути огляду	178°/178°
Нахил екрану	-5°~ 15°
Регулювання по висоті	Так
Інтерфейси	2xHDMI, 2xDP, Audio 3.5 mm
Динаміки	Hi
VESA, мм	100x100
Енергоспоживання, Вт	50
Режим очікування, Вт	≤0.5
Українське меню	Так
Особливості	Free-Sync, HDR, Game plus
Блок живлення	Внутрішній
Комплектація	Кабель HDMI, кабель DP, кабель живлення, підставка, інструкція, гарантійний талон
Вага, без упаковки, кг	5.8
Вага в упаковці, кг	7.4
Разміри коробки, мм	681x152x469

ПОЛІТИКА БИТИХ ПІКСЕЛІВ

Максимальна кількість дефектів пікселів в моніторах Prologix

Специфікація щодо кількості дефектів, які вважаються прийнятними для кожного розміру РК-панелі, такі:

Тип Панелі	Роздільна здатність	Світлий субпіксель	Темний субпіксель	Разом чорних та білих
Quad HD (QHD)	2560x1440 (1440p)	≤ 2	≤ 5	≤ 5
Ultra HD (UHD)	3840x2160 (4K)	≤ 2	≤ 5	≤ 5
Full HD (FHD)	1920x1080 (1080p)	≤ 2	≤ 5	≤ 5

Відстань між парами менша 15мм

Що таке світлий субпіксель? Яскравий субпіксель – це повністю освітлений.

Суб-піксель світиться одним кольором, навіть якщо навколишні суб-пікселі не світлені.

Що таке темний субпіксель? Субпіксель, який завжди не світиться.

Гарантія на дефектні пікселі

У таблиці вище вказано допустиму кількість битих (мертвих) субпікселів для дозволу ЖКпанелі. Дисплей може бути замінено протягом терміну дії гарантії, якщо кількість битих (мертвих) пікселів більше допустимого.