

PROLOGIX

ІНСТРУКЦІЯ З ЕКСПЛУАТАЦІЇ

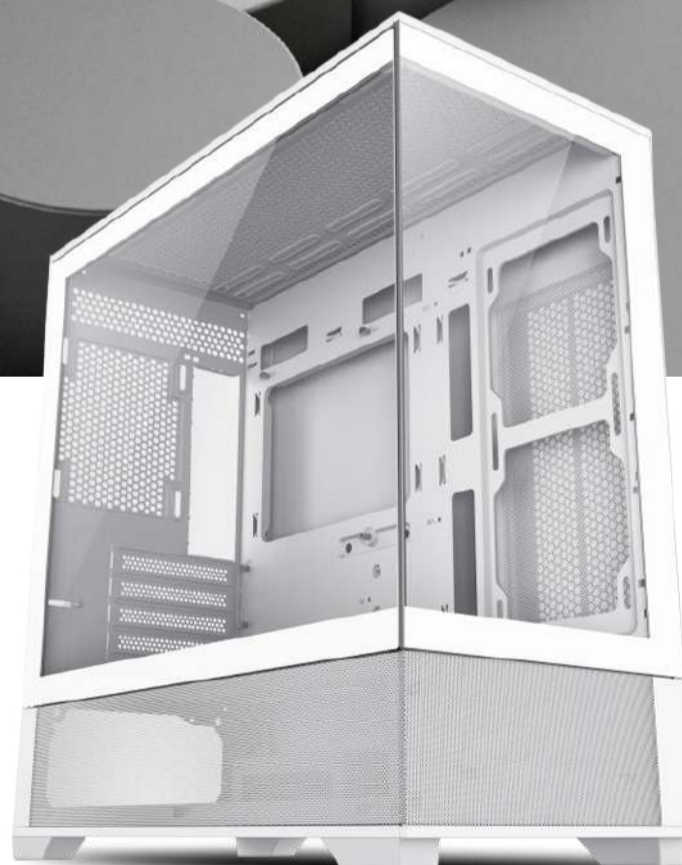









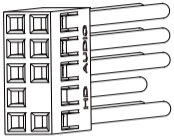





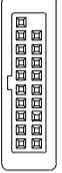

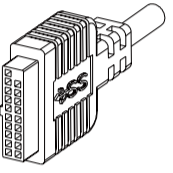









**Корпус PROLOGIX
серія AXON**

ЗМІСТ ПАКУВАННЯ

	Зображення	Кількість	Використовується для
A		12	Гвинти материнської плати
B		8	HDD-гвинти
C		6	Гвинти блоку живлення
D		4	SSD-гвинти
E		4	SSD гумові проставки
F		2	Запасні стійки
G		12	Гвинти вентилятора
H		5	Кабельні стяжки

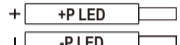
ПОЗ'ЄМИ

<p>PORT 1L  AUG GND </p> <p>PORT 1R  PRESENCE</p> <p>PORT 2R  SENSE1_R</p> <p>SENCE_S  SENSE2_R</p> <p>PORT 2L  SENSE2_R</p>	<p>Combo Audio</p>	<p> POWER SW</p>	<p>POWER SW</p>
<p> RESET SW</p>		<p>RESET SW</p>	
<p>VBUS </p> <p>SSRX1-  VBUS </p> <p>SSRX1+  SSRX2-  SSRX2+  GND</p> <p>GND  SSTX1-  SSTX2-  SSTX2+  GND</p> <p>SSTX1+  GND  D1-  D1+  NC</p> <p>D1-  D2-  D2+  D2+</p>	<p>USB3.0</p>	<p> H.D.D. LED</p>	<p>HDD LED</p>
<p> +P LED</p> <p> -P LED</p>		<p>POWER LED</p>	

ПАНЕЛЬ I/O

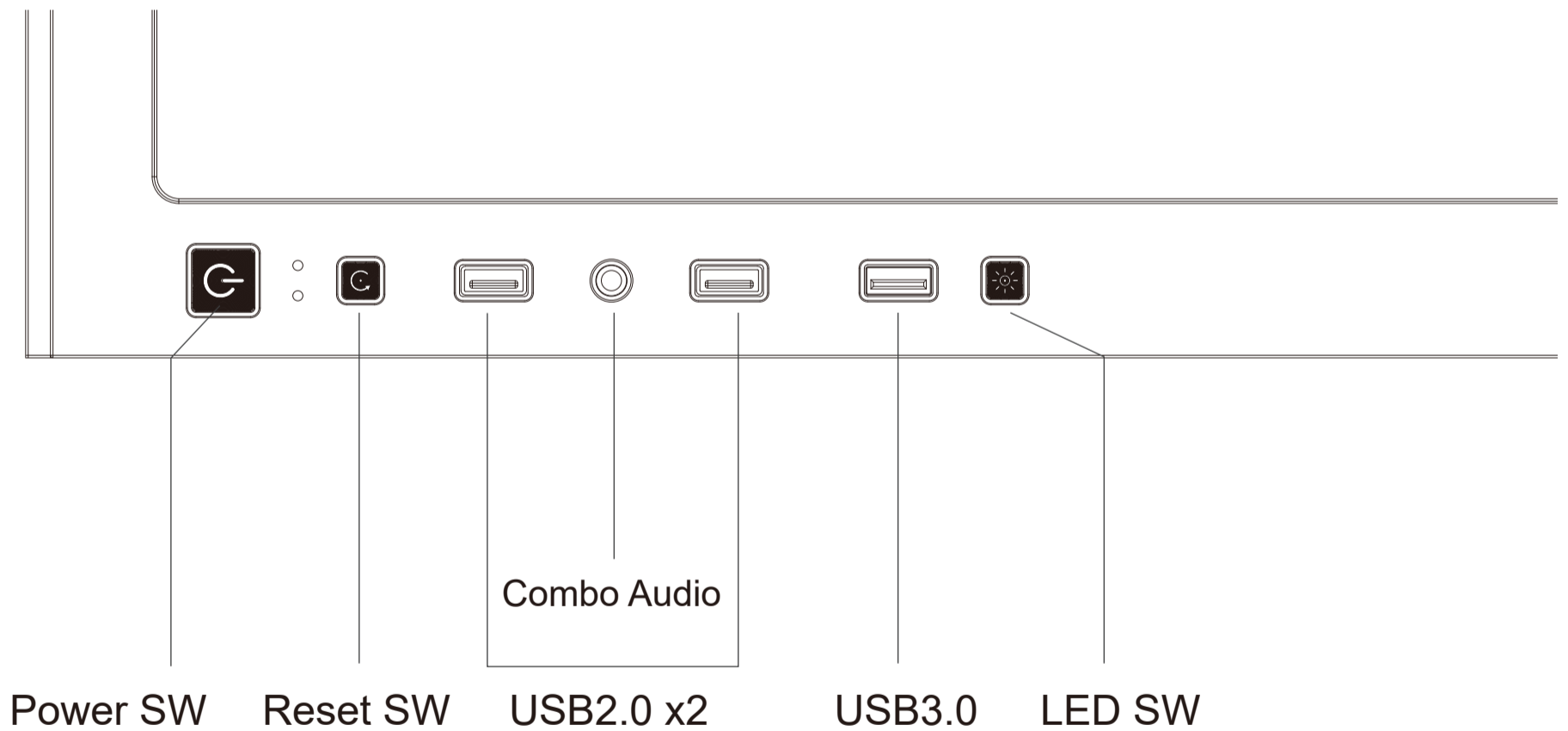

РОЗІБРАННИЙ ВИГЛЯД

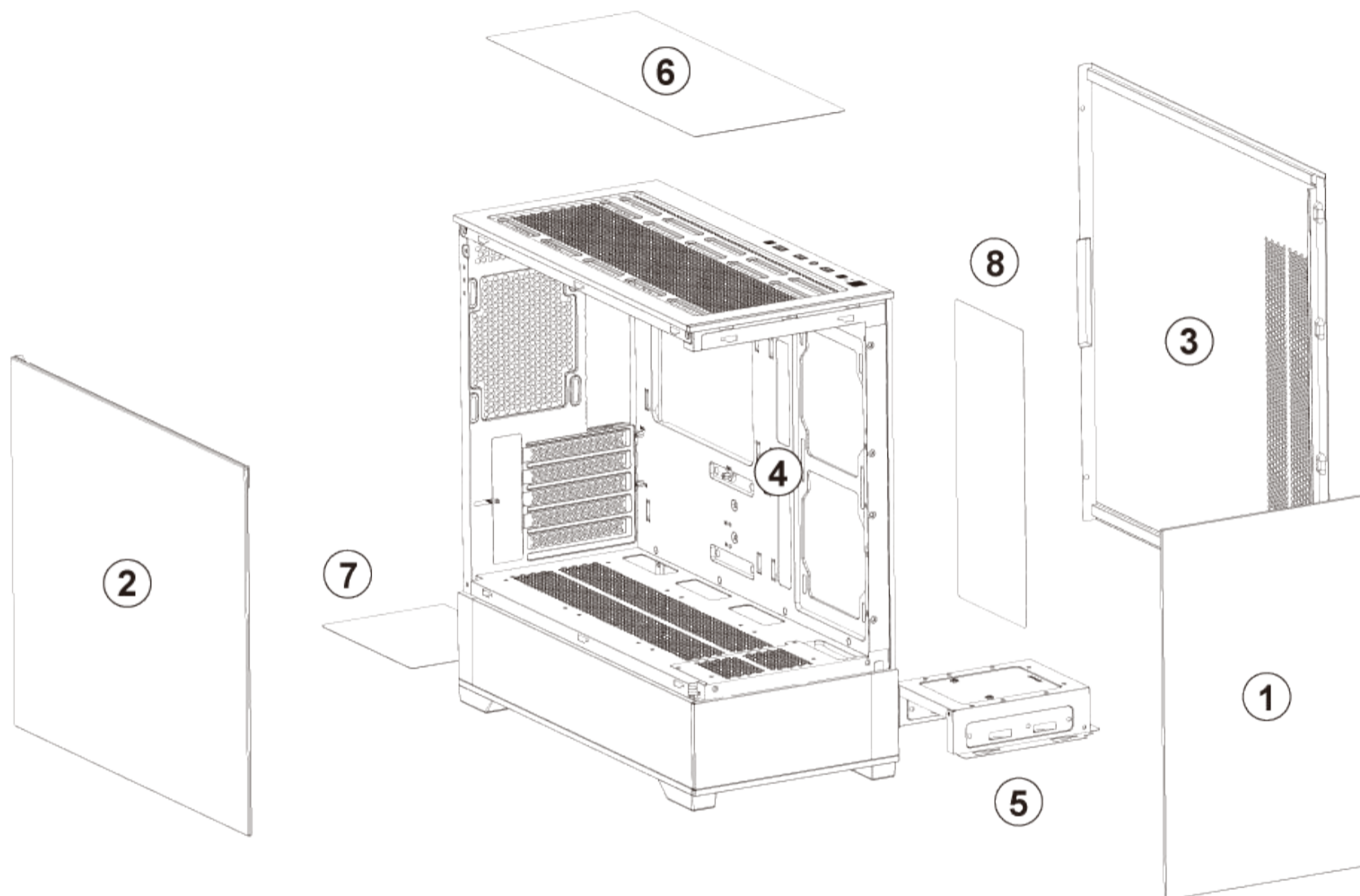

1. Передня панель із загартованим склом
2. Ліва бічна панель
3. Права панель
4. Шасі
5. HDD кронштейн
6. Верхній магнітний пиловий фільтр
7. Нижній пиловий фільтр
8. Бічний магнітний пиловий фільтр

ІНСТРУКЦІЯ ЗІ ВСТАНОВЛЕННЯ

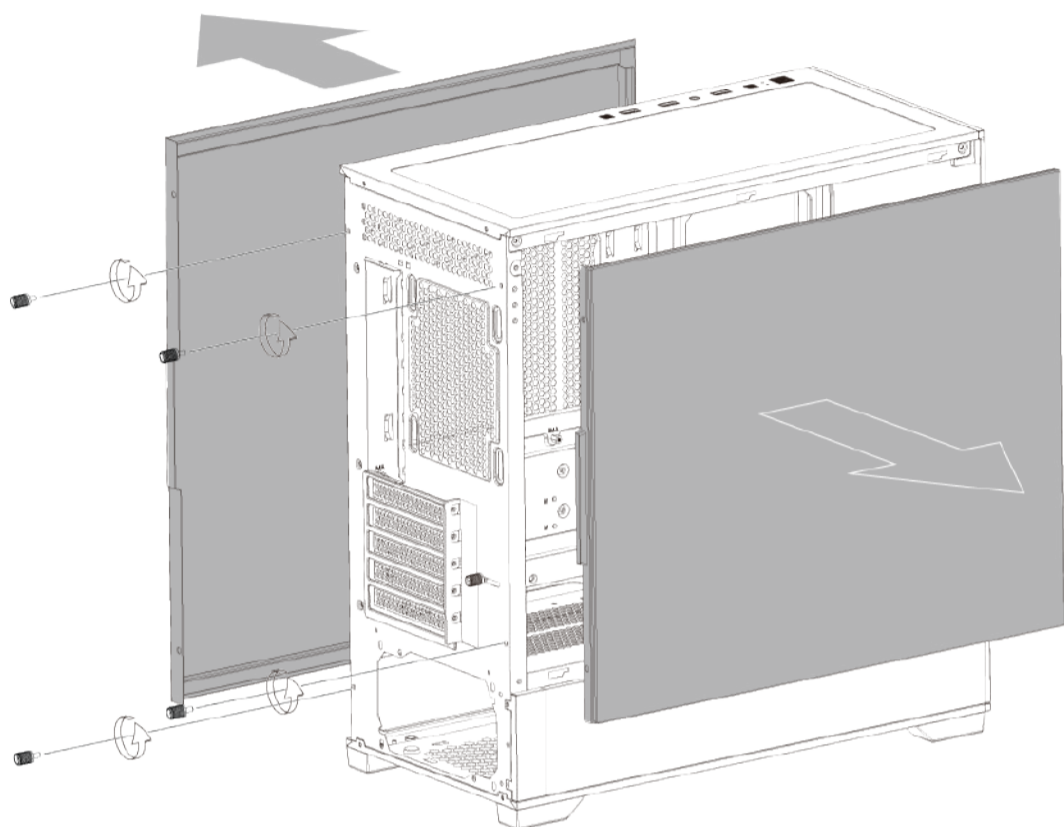

Зніміть бічні панелі.

Вставте PSU з лівого боку,
закріпіть гвинтами.

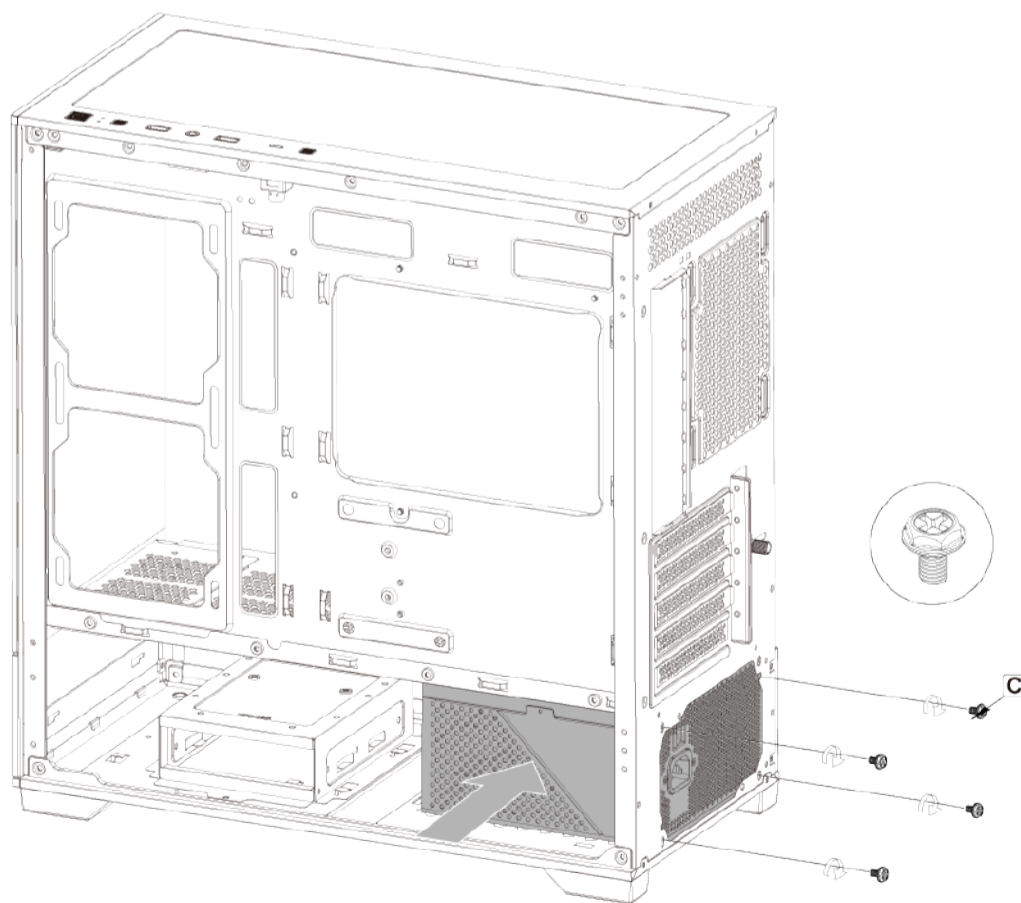

ІНСТРУКЦІЯ ЗІ ВСТАНОВЛЕННЯ

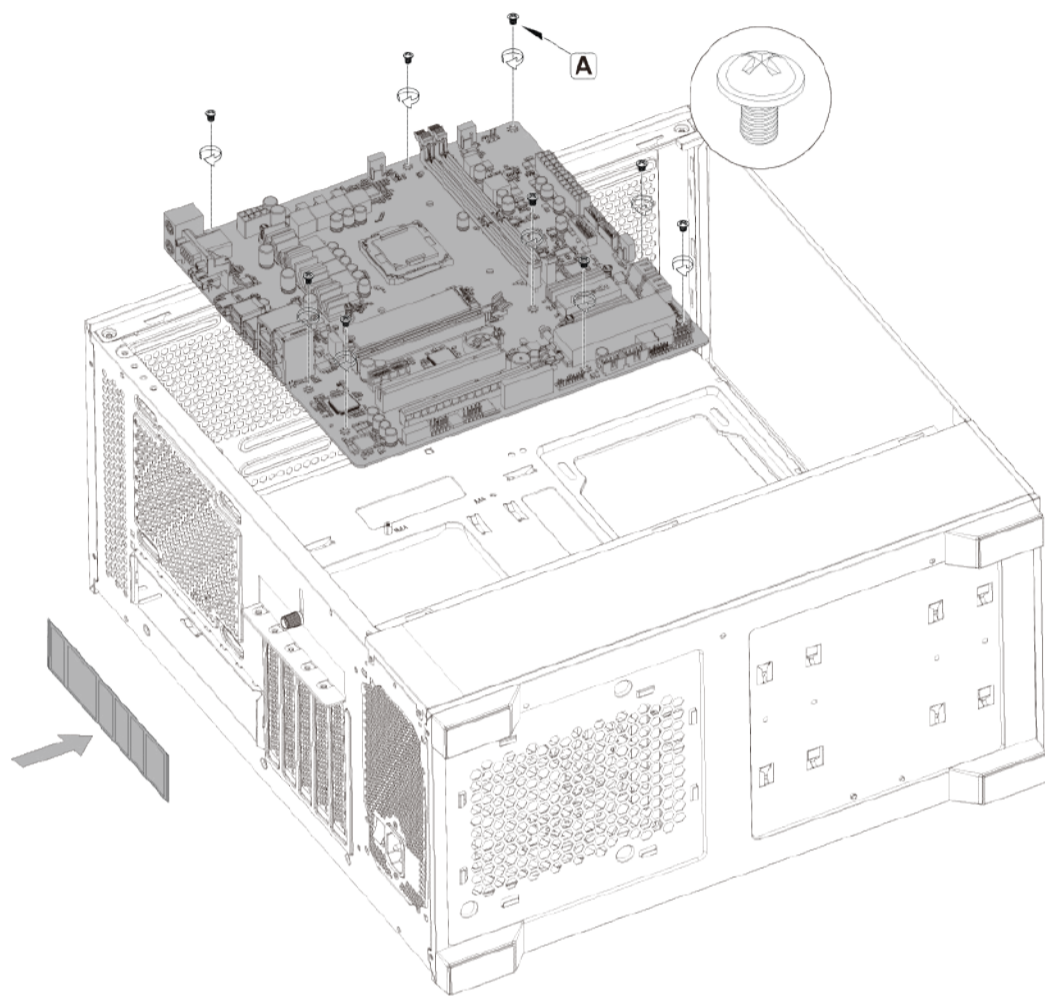

Встановіть материнську плату у відповідне положення та закріпіть гвинтами.

Видалити заглушку PCI-E;
Встановіть відеокарту.

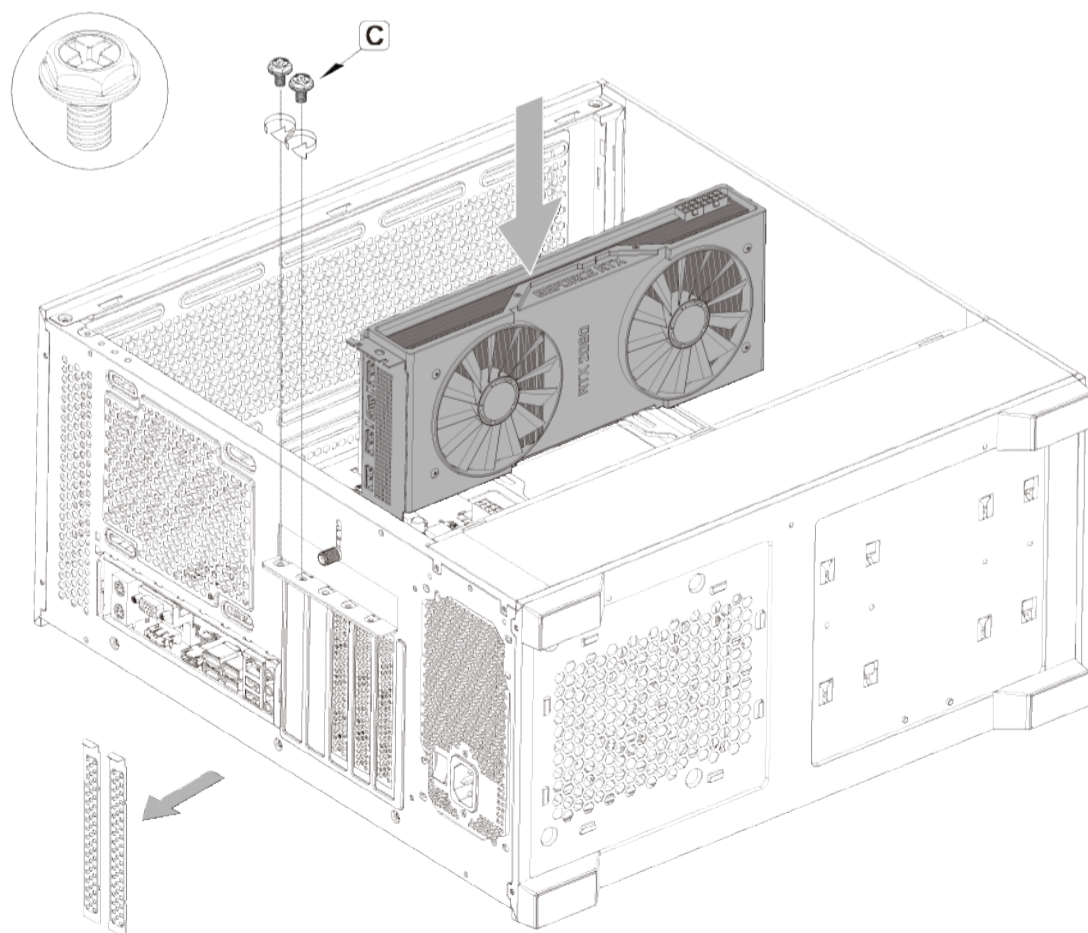

ІНСТРУКЦІЯ ЗІ ВСТАНОВЛЕННЯ

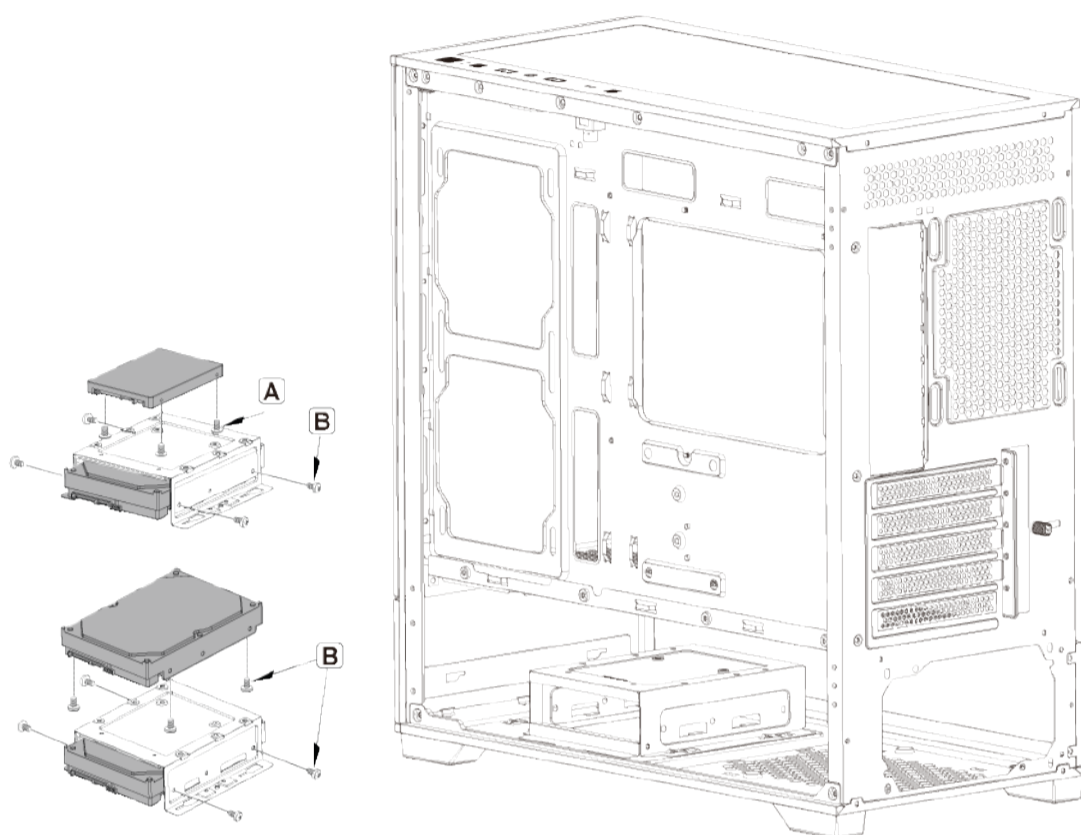

3.5" Положення установки жорсткого диска сумісного з 2.5" SSD.

Встановіть 2.5" SSD.

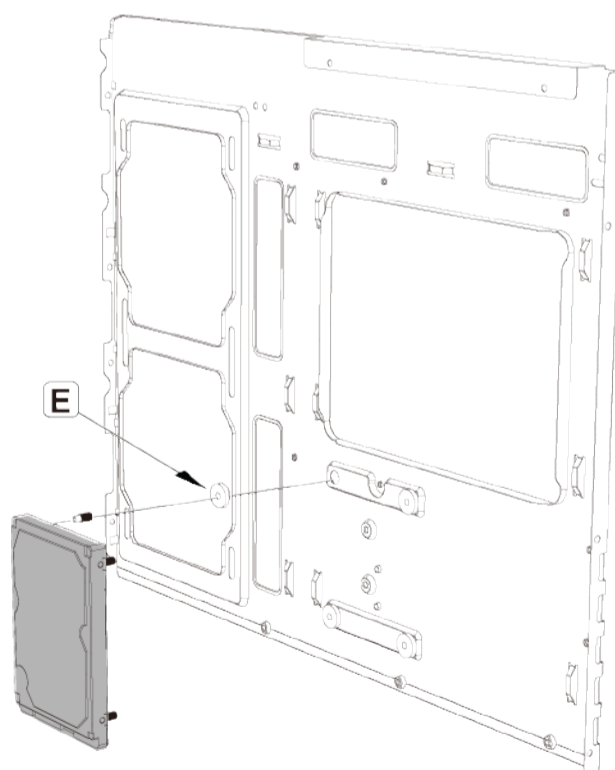
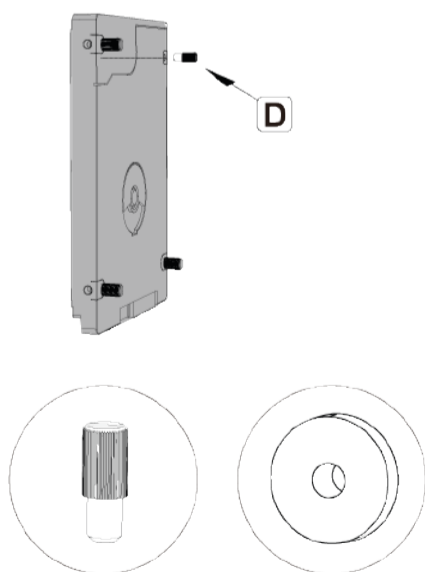

ІНСТРУКЦІЯ ЗІ ВСТАНОВЛЕННЯ

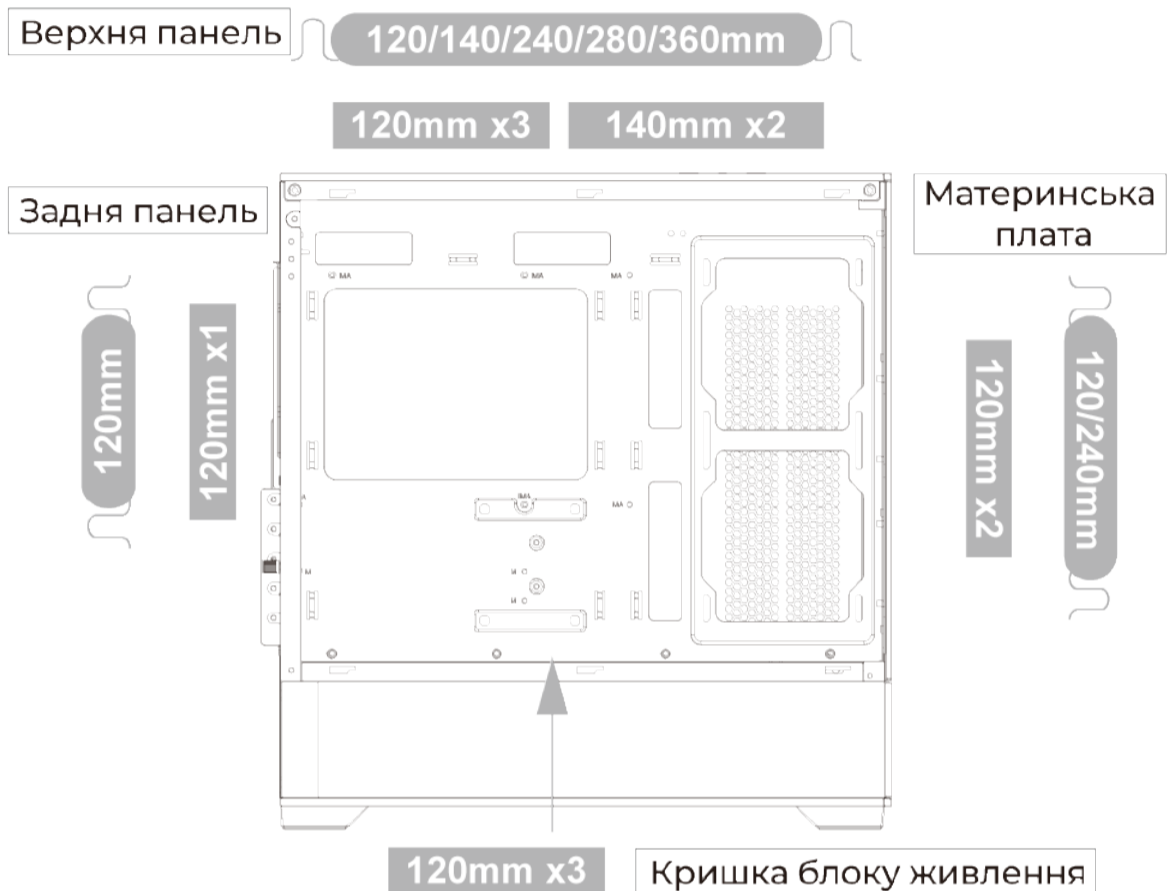

Зверніть увагу на напрямок повітряного потоку всередині корпусу.

